

# **CARRELLI PER EMERGENZA SOLUZIONE COMPLETA**



**MIGLIORARE LA RISPOSTA ALLE EMERGENZE CON  
CARRELLI ADATTIVI E INCENTRATI SULL'IGIENE**



**Rimani aggiornato sui tuoi carrelli  
con le notifiche di Audit.**

Più informazione pagina 11

**VIVIAM**  
Soluzioni per la logistica medicale

# INNOVAZIONE OTTIMALE

Le nostre soluzioni provengono da un patrimonio di competenze sviluppato attraverso oltre 20 anni di studio e comprensione delle esigenze dei professionisti sanitari. I bisogni dei nostri clienti sono la nostra guida, plasmando così innovazioni che potenziano e offrono eccellenza. Offriamo tutto ciò che è essenziale per gestire l'emergenza.

## FLUSSO DI LAVORO



### Contattaci

supporto@viviam.it  
0331 542053

1.



### Configurare

È possibile scegliere gli accessori, dimensioni, colori

2.



### Approvare

Possibilità di rivedere l'offerta prima dell'approvazione

3.



### Spedire

Servizio di consegna e di installazione a nostro carico



**Lavoro ottimizzato, efficiente e sicuro**

**PRONTI PER LA SPEDIZIONE IN TUTTO IL MONDO**

# **CARRELLI PER EMERGENZA RIVOLUZIONARI**

Ampia Gamma di prodotti all'avanguardia, ognuno progettato per soddisfare esigenze specifiche.

La linea Poly si contraddistingue per il suo eccezionale polimero antibatterico, assicurando una soluzione igienica al 100%. Per gli spazi ristretti, l'Ecoline 40x40 si presenta come la scelta ideale, unendo praticità ed efficienza con il suo design compatto.

Grazie a queste proposte innovative, Viviam soddisfa le diverse preferenze e applicazioni.



## **LINEA POLY**

100% Polimero Antibatterico



## **LINEA ECOLINE 40x40**

Perfetto per gli spazi ristretti  
PROSSIMAMENTE



# SOLUZIONI UNIFICATE PER L'EMERGENZA

Affrontiamo ogni scenario di emergenza con la nostra ampia gamma di carrelli specializzati, progettati su misura per ogni situazione ed esigenza

## POLY PEDIATRIA

### ✓ MASSIMA SPECIFICITÀ

La chiusura individuale permette un utilizzo specifico in emergenza e consente un facile e veloce riassetto



PEDIATRIA

SCAN &  
AUDIT

Più info Pag 11

## ECOLINE 40x40

PROSSIMAMENTE

### ✓ ADATTO A SPAZI RISTRETTI

L'ingombro ridotto consente di muoversi in spazi ristretti



SPAZI  
RISTRETTI

**ADULTI**



## **POLY EMERGENZA**

### **✓ APERTURA RAPIDA**

Con un solo movimento puoi aprire tutti i cassetti simultaneamente

### **✓ VELOCE E LEGGERO**

Leggero e facile da manovrare, realizzato con polimeri antibatterici



# CARRELLO POLY

*Innovazione per il futuro nell'emergenza medica: la nostra linea introduce una soluzione antibatterica innovativa al 100%, una rivoluzione in tutte le strutture mediche*

## ✓ **ETICHETTATO & SICURO**

Il carrello può essere dotato di due diversi tipi di chiusure (centralizzata o parzializzata) con sigilli e sistema di etichettatura per i cassetti, che garantiscono un'identificazione ed un utilizzo veloce del contenuto

## ✓ **LEGGERO MA RESISTENTE**

Costruito con un Polimero avanzato, questo carrello non solo dà priorità alla durata ed alla resistenza, ma garantisce anche prestazioni di leggerezza eccezionali



Carrello Blu con chiusura a sigillo centralizzata



Carrello Rosso con chiusura a sigillo centralizzata



Carrello con chiusura a sigillo parzializzata

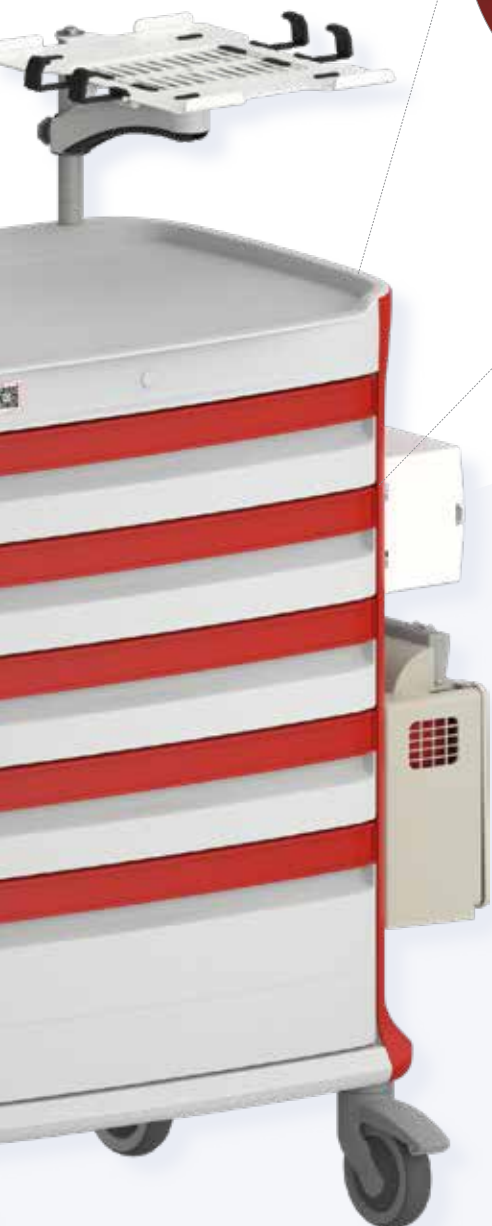

## SISTEMA DI ETICHETTATURA

### ✓ **FACILE DA SOSTITUIRE**

Sistema progettato per consentire un cambio veloce delle etichette secondo necessità

### ✓ **IDENTIFICAZIONE RAPIDA**

Il sistema permette un'identificazione facile e veloce del contenuto di ogni cassetto

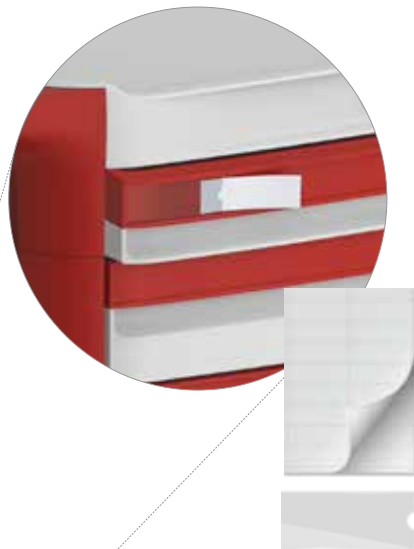

## **CHIUSURA A SIGILLO PARZIALIZZATA**



**CONSIGLIATO**

### ✓ **APERTURA RAPIDA**

Con un solo movimento puoi aprire tutti i cassetti nello stesso momento

### ✓ **AFFIDABILE**

L'indipendenza da un sistema di serrature meccaniche interne garantisce sempre l'accesso

### ✓ **VELOCE & CHIARO**

Facile riconoscere quando il carrello è stato utilizzato



PLY-EXLK

**STANDARD**



PLY-SLCK

## **CHIUSURA A SIGILLO CENTRALIZZATA**

La chiusura a sigillo consente una rapida ispezione visiva per verificare se è stato effettuato l'accesso al carrello. Questa funzionalità è particolarmente utile in situazioni di emergenza in cui il tempo è fondamentale.



# CARRELLO POLY

Organizzazione ottimizzata che facilita la gestione dell'inventario e riduce i tempi di risposta

## ✓ CHIARO E ORGANIZZATO

Dotato di vaschette di varie dimensioni e divisori multipli all'interno, il carrello incorpora un sistema proprio di etichettatura.



## ✓ VELOCE E SICURO

Il carrello per emergenza è dotato di quattro ruote girevoli da 12,5 cm per movimenti rapidi e fluidi. Le due anteriori, con bloccaggio totale, assicurano stabilità durante i periodi di stazionamento e le procedure critiche. Inoltre, può essere equipaggiata una ruota direzionale per agevolare un movimento dritto e veloce nei lunghi corridoi.

## ✓ SOLUZIONE SU MISURA

È possibile personalizzare il carrello in base alle diverse esigenze, sia in termini di altezza, colori e serrature, che attraverso una vasta gamma di accessori. Questo assicura una soluzione unica per ogni necessità nell'ambito sanitario.

**3 ALTEZZE**

**COLORI**

BLU

ROSSO



PLY46-44449-RR  
46" | 117 cm



PLY41-44449-RR  
41" | 104 cm



PLY36-4449-RR  
36" | 92 cm

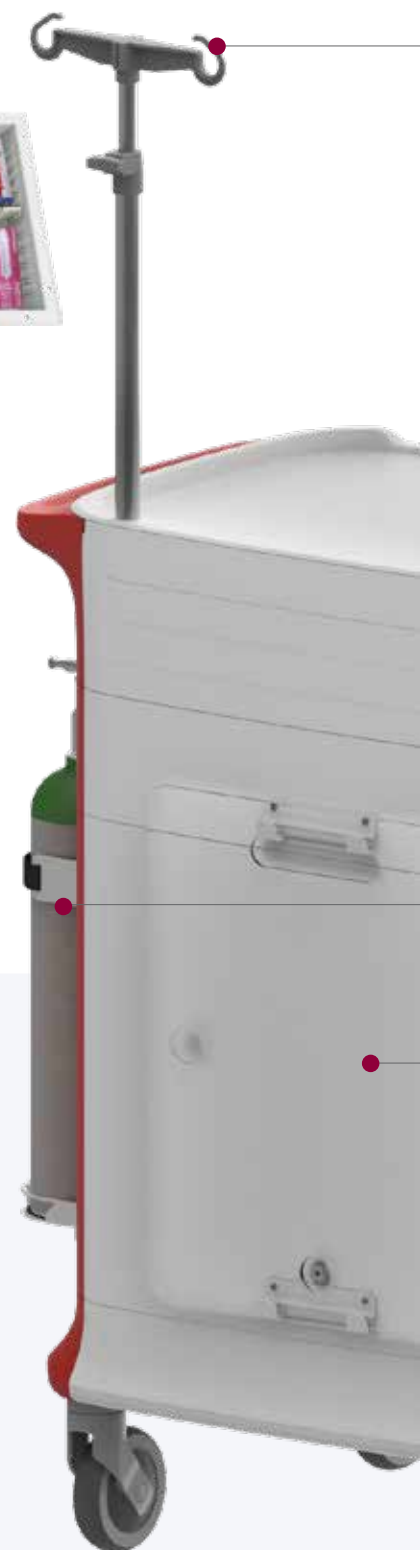

Retro del carrello Poly

**DIMENSIONI:**

84 cm x 58 cm [LxP]  
33" x 23" [LxP]



# ACCESSORI

Una varietà di accessori per soddisfare diverse esigenze

Asta flebo  
PLY-IVPOLE

Braccio porta defibrillatore  
PLY-SDIFARM

Piano laterale "push to open"  
PLY-SSHLLF-R (DX)  
PLY-SSHLLF-L (SX)

Dentro i cassetti:  
Vaschette, divisori e sistema di etichettatura

Porta guanti singolo  
S-GBH-ABS

Porta bombola di ossigeno regolabile  
OXBH-KIT

Asse massaggio cardiaco  
PLY-CARBACKB

Porta cestino rifiuti pericolosi  
HAZ-BIB-H

Ruote

**4 dimensioni di vaschette!**

Ruota girevole da 5" con bloccaggio totale  
**(Standard)**  
PLY-S5CST

Ruota girevole da 5" con bloccaggio direzionale  
**(Opzionale)**  
PLY-S5CDT

Ruota gemellata da 4" con bloccaggio totale & direzionale  
**(Opzionale - L'altezza del carrello diminuisce di 1")**  
PLY-D4CST-DT

# CARRELLO POLY PEDIATRICO

*Per ottimizzare la risposta in emergenza pediatrica*

## ✓ CHIUSURE INDIPENDENTI

La chiusura individuale permette un utilizzo specifico in emergenza e consente un facile e veloce reintegro.

## ✓ VELOCE & CHIARO

Apertura veloce del singolo cassetto e possibilità di capire cosa è stato già aperto.

## ✓ AFFIDABILE

L'indipendenza da un sistema di serrature meccaniche interne garantisce sempre l'accesso.



## SISTEMA CODIFICA A COLORE BROSELOW

### ✓ SISTEMAZIONE SEMPLICE

Il sistema codifica a colori Broselow facilita la scelta del cassetto con attrezzatura adeguata alle dimensioni del bambino, secondo le esigenze dell'emergenza pediatrica

### ✓ IDENTIFICAZIONE VELOCE

Il sistema di etichettatura permette un'identificazione facile e veloce del contenuto di ogni cassetto



PLY-BRSLW-SET

## CHIUSURE SINGOLE



### ✓ SICUREZZA GARANTITA

Il sistema di chiusura Broselow, con il suo set di chiusure individuali, consente un utilizzo rapido e semplice, permettendo il riassortimento più facile del singolo cassetto. Fornisce al personale uno strumento che garantisce una risposta pronta in Emergenza Pediatrica

### ✓ RISPARMIARE TEMPO & RIDURRE GLI SPRECHI

Con l'apertura di un solo cassetto alla volta, mantenendo tutti gli altri chiusi in modo sicuro, si evita la necessità di scartare tutto dopo l'emergenza. Si può, invece, rifornire solo ciò che è stato utilizzato, potendo comunque continuare ad utilizzare gli altri cassettei evitando così, sprechi di materiale e di tempo necessari per rifornire l'intero carrello

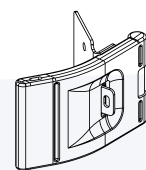
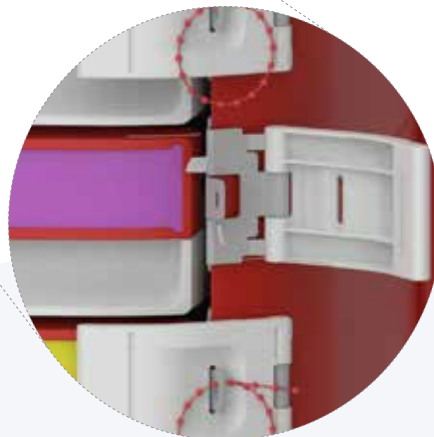

PLY-EXLK-SET



# “CHECK LIST” DIGITALE

Controlla e gestisci tutti i carrelli di emergenza all'interno di una struttura con una semplice web-app

 Notifiche

SCEGLI IL CARRELLO

Scegliere:

 Audit Giornaliero

 Audit Mensile

 Informazioni e Avvisi sulle Scadenze

 Caricare Immagini

Alcuni articoli sono vicini alla data di scadenza  

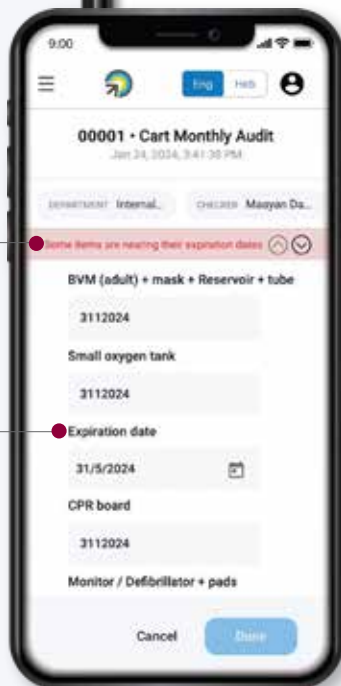
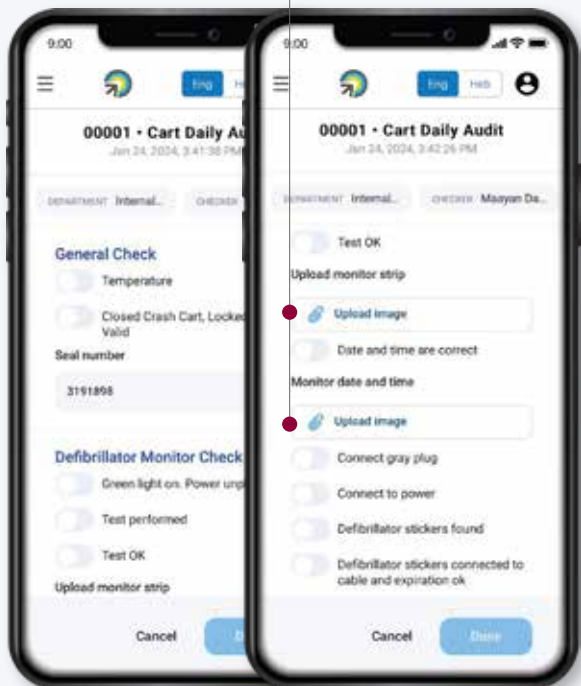
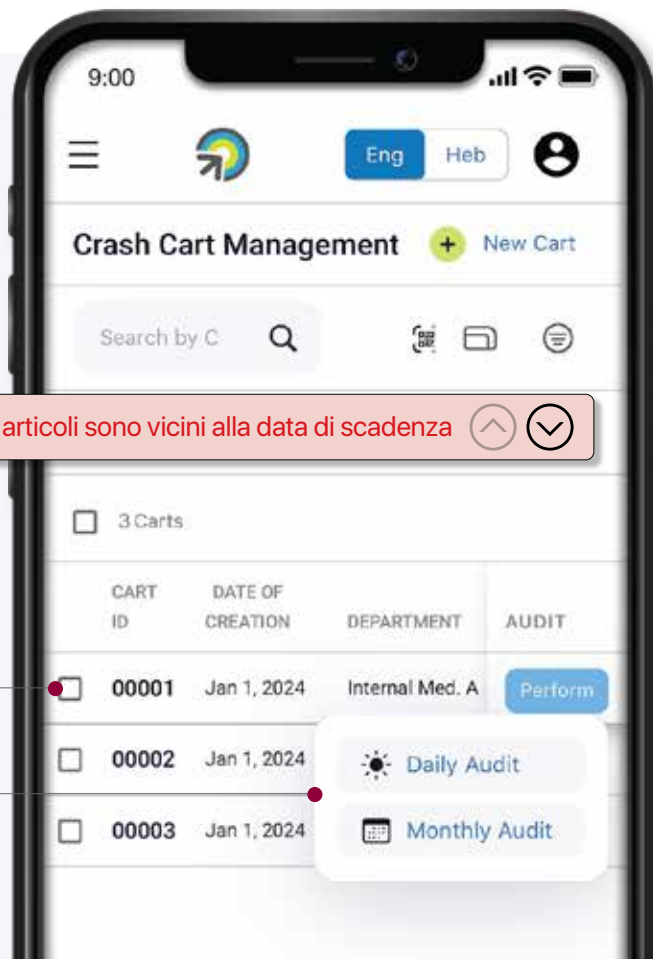

 Audit Giornaliero

 Audit Mensile

 Anteprima Notifiche

## ✓ **RIDUZIONE DELLE RESPONSABILITÀ**

Ogni audit è registrato con i dettagli dei membri del team e può essere filtrato in base a criteri pertinenti, riducendo di fatto la responsabilità dell'ospedale

## ✓ **NOTIFICHE DI AUDIT**

Ricevi avvisi relativi alla mancata esecuzione di audit giornalieri/mensili del carrello, eliminando errori umani e dimenticanze

## ✓ **NOTIFICHE DI SCADENZA**

Ottieni notifiche per forniture scadute o esaurite e rimani aggiornato sullo stato e sulla funzionalità di tutte le apparecchiature

**SCAN & AUDIT**



### **ID UNICO**

Ogni carrello di emergenza ha il suo codice QR unico per fornire l'accesso online a tutti i suoi rapporti e gli audit



### **SEMPLICE**

Scansione del codice per l'accesso immediato ai moduli di audit pertinenti, ottimizzando la gestione del tempo del personale



### **ECOLOGICO**

Riduci l'impatto ambientale scegliendo un approccio senza carta

# ECOLINE 40x40

## ✓ INGOMBRO RIDOTTO, GRANDE IMPATTO

Design compatto che consente uno spostamento agevole in spazi ristretti, rendendo il carrello ideale per qualsiasi ambiente sanitario

## ✓ BARRE INTEGRATE

Le barre per gli accessori superiori sono integrate in modo perfetto alla struttura, migliorandone resistenza e stabilità

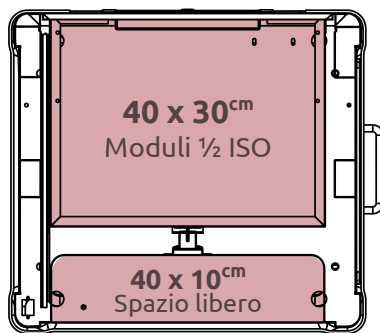

**NUOVO!**





# ACCESSORI



Braccio porta  
defibrillatore  
PLY-SDIFARM



Asta flebo  
PLY-IVPOLE



Piano laterale  
estraibile  
NM40-SSHLF-L (SX)



Porta cestino  
rifiuti pericolosi  
HAZ-BIB-H



Porta guanti singolo  
S-GBH-ABS



Maniglia di spinta  
CRTA-ALPHA-NM



Asse per il  
massaggio cardiaco  
CRTA-CARBACKB



Porta bombola di  
ossigeno regolabile  
OXBH-KIT



# VIVIAM

*Soluzioni per la logistica medicale*

SCAN &  
AUDIT



VIVIAM MED

Via Amicizia, 8 CAP:20025 Legnano (MI) Italia

TEL. 0331 542053  
supporto@viviam.it

[WWW.VIVIAM.IT](http://WWW.VIVIAM.IT)